

MAXIRIS 2000

Barrières Infrarouge Réseau



FACILITÉ

D'INSTALLATION

Outils d'aide à l'alignement intégrés.

Installation par une personne seule.

FIABILITÉ

Synchronisation et multiplexage des faisceaux.

GAMME

5 types de colonnes, 6 hauteurs de 1,1m à 5m.



PRINCIPE

Inventée et développée par **SORHEA**, **MAXIRIS 2000** est la première colonne infrarouge du marché dotée d'une gestion réseau. La fiabilité de détection (jusqu'à 32 faisceaux par barrière), associée à une gestion et une maintenance à distance, font de **MAXIRIS 2000** une colonne infrarouge extérieure haute performance. Cette gamme de produits propose une hauteur de colonne jusqu'à 5m, permettant ainsi de s'adapter à toutes les configurations possibles.

Pour une analyse précise des coupures de faisceaux, la colonne intègre également une mémorisation horodatée en temps réel des 100 derniers événements.

MAXIRIS 2000 est équipée d'outils d'aide à l'alignement simplifiés, permettant à une personne seule de réaliser le réglage :

- » visée optique sur chaque cellule,
- » indicateurs visuels et sonores du niveau d'alignement,
- » sortie de mesure du niveau de signal reçu par chaque récepteur retour d'alignement sur colonne émettrice.

APPLICATIONS





La fiabilité et la modularité des colonnes **MAXIRIS 2000** permettent une installation sur la plupart des sites :

- » surveillance des installations militaires, centrales nucléaires, établissements pénitentiaires, etc.
- » surveillance des bases logistiques,
- » protection des métros, aéroports...

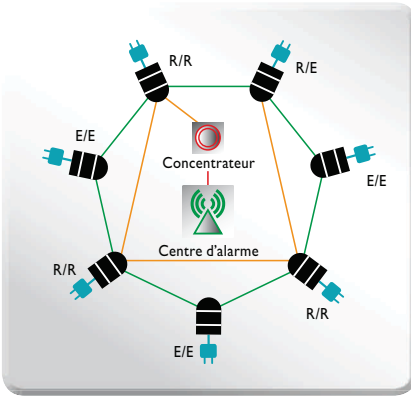

» LE RÉSEAU MAXIBUS



-  ALIMENTATION
-  Liaison CONCENTRATEUR/CENTRALE
Câble SYTI
-  RÉSEAU
Câble paire torsadée blindée
Section 0,34 mm² mini
-  SYNCHRONISATION
Câble SYTI

MAXIRIS 2000 est la première colonne infrarouge réseau. La gestion de ce réseau est réalisée par le concentrateur **MAXIBUS** qui centralise les contacts d'alarmes de l'ensemble des colonnes réception raccordées sur le réseau. Par une connexion à un PC ou terminal dédié, il est possible de modifier la configuration de chaque colonne (mode de fonctionnement, temps de réponse, ...) de les paramétrer en fonction de l'implantation sur site et d'en effectuer la maintenance. La connexion en réseau des barrières, grâce au réseau **MAXIBUS**, offre l'avantage de simplifier le câblage ainsi que le diagnostic du système (à distance).

La modification des paramètres est effectuée grâce au terminal de maintenance **TMI711** ou par un ordinateur PC équipé du logiciel **WINMAXI**. Les principaux paramètres pouvant être modifiés sont les suivants :

- » mono-détection / bi-détection / tri-détection
- » temps de réponse des faisceaux (entre 40ms et 1s)
- » temporisation du faisceau bas (entre 40ms et 5s)
- » éjection de 1 ou plusieurs faisceaux
- » temporisation du discriminateur de brouillard (entre 1s et 4min)

Niveau de détection

- » Multiples niveaux de détection configurables.
- » Mono-détection temporisée, bi-détection, tri-détection.
- » Jusqu'à 32 faisceaux entièrement paramétrables.

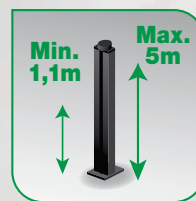

Hauteur de détection

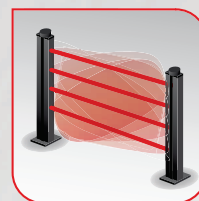

De 4 à 32 faisceaux

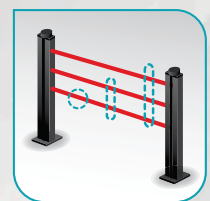

Mono-/Bi-Tri-détection

CARACTÉRISTIQUES TECHNIQUES

Portée en extérieur	100 m					
Hauteur des colonnes	1,10 m	1,90 m	2,50 m	3 m	3,80 m	5 m
Nombre de Faisceaux	de 4 à 32					
Mode de Gestion des faisceaux	Multiplexés et synchronisés par liaison filaire					
Alimentation	110 Vac / 230 Vac - 60Hz/50Hz					
Informations d'alarme	Intrusion Disqualification Autoprotection Entrée alarmes externes (ex : CAA) Alarme technique «absence secteur»					
Température d'utilisation	De -35°C à +55°C					
Indice de Protection	IP335					